

# 第75回中国卓球選手権大会鳥取県予選会

## (記録)

男子シングルス(代表数12)

女子シングルス(代表数12)

男子ダブルス(代表数6)

女子ダブルス(代表数6)

男子年代別シングルス30・40・50歳代(代表数4)

女子年代別シングルス30・40歳代(代表数8)

女子年代別シングルス50歳代(代表数4)

男子年代別シングルス60・65・70・80歳代(代表数無制限)

女子年代別シングルス60・65・70・80歳代(代表数無制限)

### 予選通過者

男子40代

国広純一(王子製紙米子)

男子50代

野田晋一郎(サザンクロス)中村哲也(津ノ井ZZZ)

盛田哲史(Enjoy)網川邦彦(城卓隊)

男子60代

角田浩紀(あすなろY・C)門脇錠二(あすなろY・C)

男子65代

門脇 功(あすなろY・C)金田祐二(あすなろY・C)

松浪修二(あすなろY・C)浦川充郎(あすなろY・C)

浅井俊夫(拓志会)

男子70代

松谷 勝(Enjoy)松本秀樹(倉吉卓球クラブ)

女子30代

安田美咲(原田卓球)

女子60代

西山恵子(Enjoy)

女子70代

松谷建江(Enjoy)

2023年5月7日(日)

米子市民体育館



# 女子シングルス

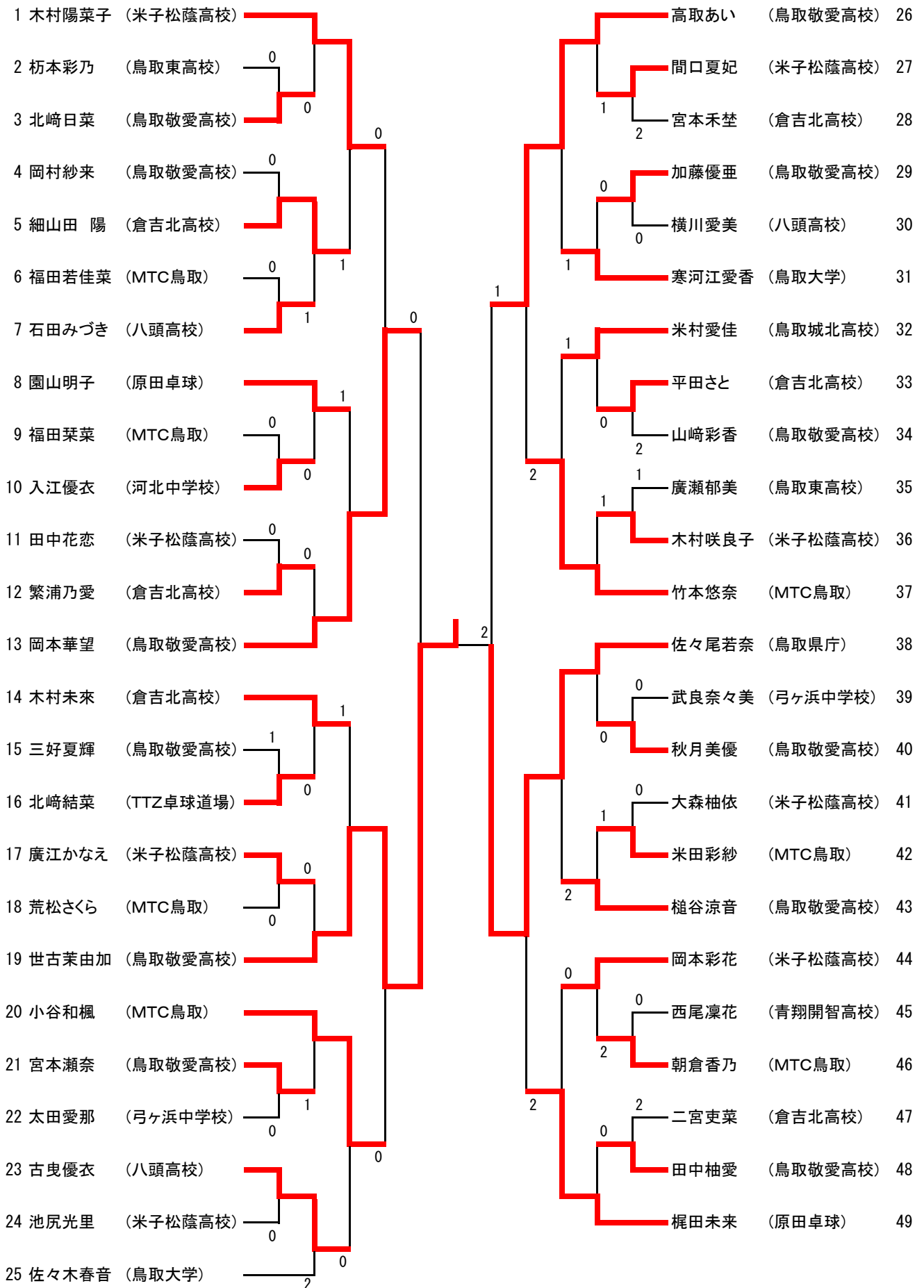

# 男子ダブルス

1	山添良太 山本将輝	(城卓隊) (上北条クラブ)		日置拓人 米川奈央也	(王子製紙米子) (福生クラブ)	23
2	岩見航太 前田爽良	(ALLSTAR-FKT) (桜ヶ丘中学校)		谷田壹成 山田喜心	(倉吉北高校)	24
3	中村明夢 佐伯龍之介	(米子松蔭高校)	0	福田拓実 加川雄太	(MTC鳥取)	25
4	吉岡秀馬 北山敬人	(ミレニアムズ)	0	前場雅彰 都宮和記	(啐啄道場)	26
5	兼子 卓 冲 裕介	(鳥取大学)	0	来家 大 上田 空	(米子球友会)	27
6	近藤 空 足立知乃進	(鳥取敬愛高校)	1	田中陽大 加藤真央斗	(鳥取城北高校)	28
7	坂口 遼 世古簾士	(MTC鳥取)	0	森田大稀 三品大悟	(鳥取敬愛高校)	29
8	野田和也 森田崇夫	(TEAM青空)	1	大場真ノ助 戸松由羅	(TTZ卓球道場)	30
9	福本誠人 渡邊絢仁	(米子松蔭高校)	1	田中涉夢 太田和真	(米子松蔭高校)	31
10	山崎 鷲 徳田和之	(倉吉北高校)	キ	岡本悠希 三和直人	(社スポーツ少年団) (湊山中学校)	32
11	宮本直幸 竹森史朗	(CERESTA) (因幡T.T.C)	2	西川 翼 園山健太	(岩美クラブ) (原田卓球)	33
12	松本宏紀 中嶋達也	(個人) (王子製紙米子)	キ	竹本伊織 與 純輝	(鳥取敬愛高校)	34
13	乾 幸人 下田一成	(鳥取敬愛高校)	1	林 大智 福島功太	(鳥取大学)	35
14	渡邊航史郎 浦川悠仁	(社スポーツ少年団)	1	古曳勇人 日高優翔	(啐啄道場)	36
15	山本大翔 伊藤徹平	(倉吉北高校)	1	岡崎開飛 寺岡創介	(米子松蔭高校)	37
16	野中良佑 宗好明寛	(鳥取大学)	0	前田文汰 浜田開世	(湖東中学校) (CAMELS Jr)	38
17	小谷 駿 宇田川直哉	(啐啄道場)	2	渡邊翔三郎 宇田川心之輔	(久米中学校) (鳥取大学)	39
18	渡辺 壮 藤本瞬太郎	(T-CROWN) (鳥取大学)	2	高岸柚冬 亀石柚稀	(鳥取敬愛高校)	40
19	徳田大和 坪倉悠空	(ALLSTAR-FKT) (尚徳中学校)	0	三浦貴文 谷口翔一	(倉吉北高校)	41
20	三井琢未 浦田豊和	(福生クラブ)	2	福田想吉 米田一輝	(MTC鳥取)	42
21	廣野晶紀 福本承未	(鳥取敬愛高校)	0	都宮悠生 村上友春	(鳥取東高校) (青翔開智高校)	43
22	新開大志 坪倉悠月	(米子松蔭高校)		伊藤 陸 藤本康紘	(フジモト卓球クラブ)	44

# 女子ダブルス

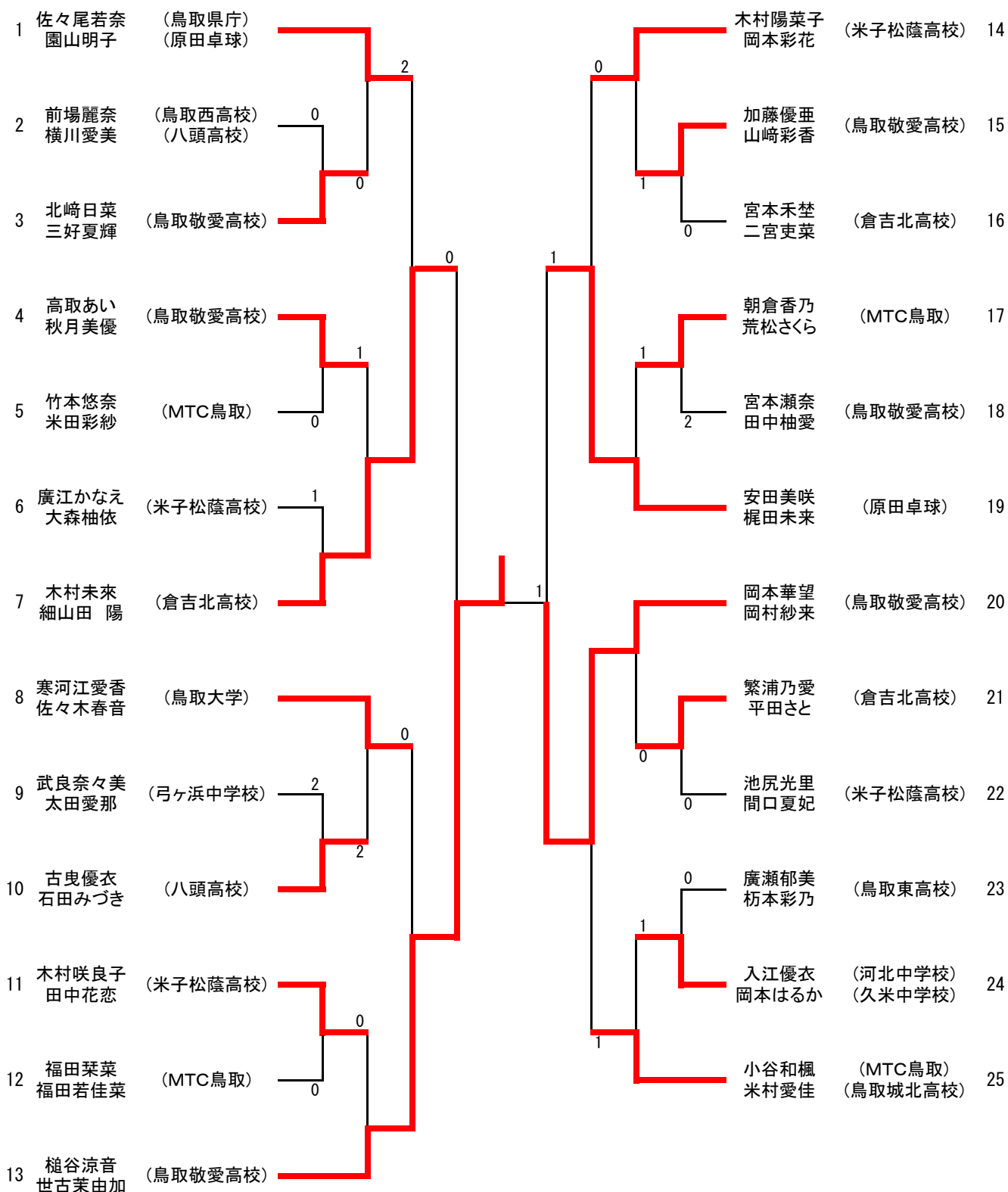

男子30歳代(代表数4)

予選Aリーグ	①	②	③	④	勝敗	勝率	順位
① 山添 良太 (城卓隊)		3-2	3-1	3-0	3-0		1
② 松本 宏紀 (個人)	2-3		3-0	3-0	2-1		2
③ 野田 和也 (TEAM青空)	1-3	0-3		3-0	1-2		3
④ 森下 真也 (卓西会)	0-3	0-3	0-3		0-3		4

予選Bリーグ	①	②	③	④	勝敗	勝率	順位
① 中嶋 達也 (王子製紙米子)		3-0	3-1	3-0	3-0		1
② 渡辺 壮 (T-CROWN)	0-3		3-0	3-0	2-1		2
③ 森田 崇夫 (TEAM青空)	1-3	0-3		0-3	0-3		4
④ 小谷 駿 (啐啄道場)	0-3	0-3	3-0		1-2		3

\* 各リーグの1位は予選通過とし、各リーグの2位と3位で代表決定戦を行う。

1位決定戦

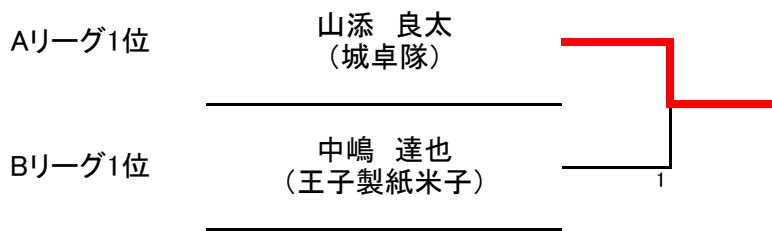

代表決定戦

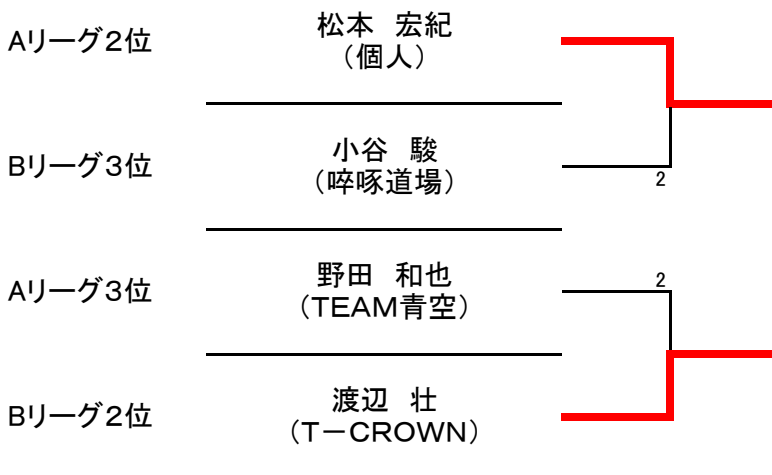

男子40歳代(代表数4)

Aリーグ	①	②	③	勝敗	勝率	順位
① 石場 真一 (因幡TTC)		3-0	3-0	2-0		1
② 宮本 直幸 (CELESTA)	0-3		3-0	1-1		2
③ 池口 勝裕 (CAMELS)	0-3	0-3		0-2		3

Bリーグ	①	②	③	④	勝敗	勝率	順位
① 金坂 義和 (福生クラブ)		3-1	3-1	3-0	3-0		1
② 小林 清志 (王子製紙米子)	1-3		0-3	0-3	0-3		4
③ 竹森 史朗 (因幡TTC)	1-3	3-0		3-0	2-1		2
④ 金光 敦 (東伯クラブ)	0-3	3-0	0-3		1-2		3

\* 各リーグの1位は予選通過とし、各リーグの2位と3位で代表決定戦を行う。

1位決定戦

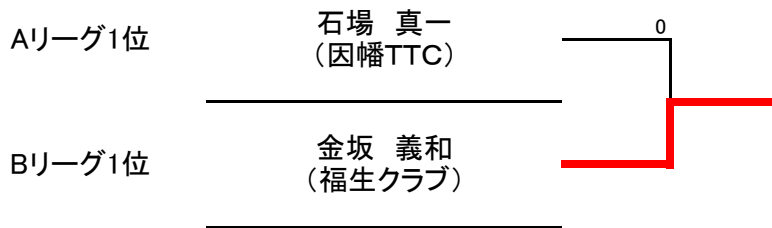



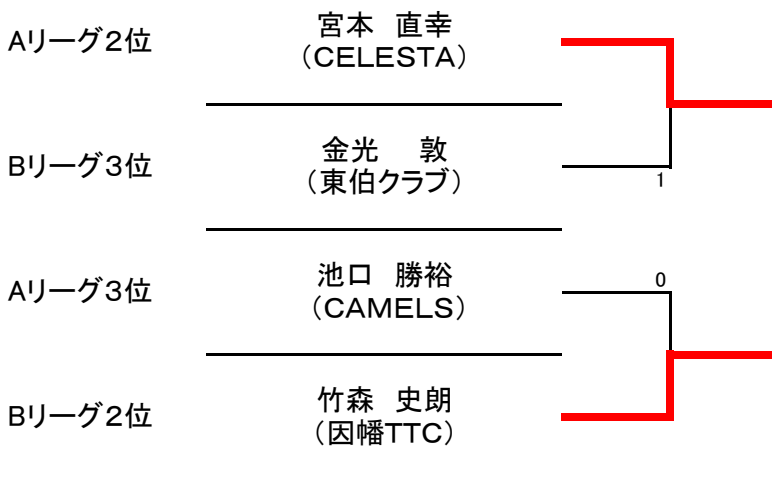

代表決定戦







【代表決定戦】

男子ダブルス

401敗者	近藤 空 足立知乃進	(鳥取敬愛高校)	
402敗者	松本宏紀 中嶋達也	(個人) (王子製紙米子)	
403敗者	日置拓人 米川奈央也	(王子製紙米子) (福生クラブ)	
404敗者	竹本伊織 與 純輝	(鳥取敬愛高校)	

女子ダブルス

301敗者	佐々尾若奈 園山明子	(鳥取県庁) (原田卓球)	
302敗者	寒河江愛香 佐々木春音	(鳥取大学)	
303敗者	木村陽菜子 岡本彩花	(米子松蔭高校)	
304敗者	小谷和楓 米村愛佳	(MTC鳥取) (鳥取城北高校)	



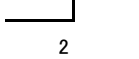

## 男子シングルス

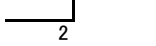

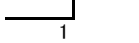
401敗者 藤本康紘 (フジモト卓球クラブ)   
402敗者 園山健太 (原田卓球) 

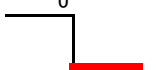
405敗者 田中陽大 (鳥取城北高校)   
406敗者 日置拓人 (王子製紙米子) 

403敗者 近藤 空 (鳥取敬愛高校)   
404敗者 三井琢未 (福生クラブ) 

407敗者 古曳勇人 (啐啄道場)   
408敗者 米川奈央也 (福生クラブ) 

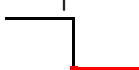
## 女子シングルス

301敗者 細山田 陽 (倉吉北高校)   
302敗者 園山明子 (原田卓球) 

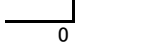
305敗者 寒河江愛香 (鳥取大学)   
306敗者 米村愛佳 (鳥取城北高校) 

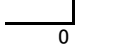
303敗者 木村未来 (倉吉北高校)   
304敗者 古曳優衣 (八頭高校) 

307敗者 槌谷涼音 (鳥取敬愛高校)   
308敗者 岡本彩花 (米子松蔭高校) 