

第16回鳥取県ラージボール卓球

(春季大会)結果



期 日 2023年4月16日(日)

会 場 あやめ池スポーツセンター

主 催 鳥取県卓球連盟
協 賛 日本卓球株式会社

混合ダブルス 119歳以下

A組			①	②	③	④	勝	負	得点	順位
①	中田博文 中田優子	AOYA	/	2-0	2-0	2-0	3	0	6	1
②	入江泰次 入江里美	倉吉ベテラン会 倉吉レディース	0-2	/	2-0	2-0	2	1	5	2
③	中野行人 中野みゆき	倉吉ベテラン会 倉吉レディース	0-2	0-2	/	2-0	1	2	4	3
④	武田 栄 武田みどり	ピーチ	0-2	0-2	0-2	/	0	3	3	4

混合ダブルス 120歳以上

A組			①	②	③	④	勝	負	得点	順位
①	朝倉英幸 三谷理絵	裕球会	/	1-2	2-0	2-0	2	1	5	2
②	野津 操 植田まさよ	K&N	2-1	/	2-0	2-1	3	0	6	1
③	中山高司 中山恵子	コンター	0-2	0-2	/	2-0	1	2	4	3
④	山根一機 山根潤子	ピーチ	0-2	1-2	0-2	/	0	3	3	4

混合ダブルス 130歳以上

A組			①	②	③	勝	負	得点	順位
①	柳原哲雄 戸崎美智世	倉吉ベテラン会 倉吉レディース	/	2-1	2-0	2	0	4	1
②	遠藤英臣 遠藤聖子	裕球会	1-2	/	2-0	1	1	3	2
③	高木幹夫 倉見順子	水曜クラブ	0-2	0-2	/	0	2	2	3

混合ダブルス 140歳以上

A組			①	②	③	④	勝	負	得点	順位
①	足羽克己 佐藤たな江	裕球会	/	2-0	2-1	2-0	3	0	6	1
②	福田智治 田村明子	水曜クラブ	0-2	/	2-1	2-0	2	1	5	2
③	岡崎 薫 坂口美江	倉吉ベテラン会 裕球会	1-2	1-2	/	2-1	1	2	4	3
④	前田啓治 末國栄子	木旺卓球 タンポポ	0-2	0-2	1-2	/	0	3	3	4

B組			①	②	③	勝	負	得点	順位
①	土井博文 伊藤妙子	倉吉ベテラン会 倉吉レディース	/	1-2	2-0	1	1	3	2
②	磯江俊一 西谷淳子	倉吉ベテラン会 倉吉レディース	2-1	/	2-0	2	0	4	1
③	吉村依子 田中典子	ラージQ	0-2	0-2	/	0	2	2	3

C組			①	②	③	勝	負	得点	順位
①	鳥飼 巧 中村菊枝	倉吉ベテラン会 倉吉レディース	/	1-2	2-1	1	1	3	2
②	安藤節郎 井尾若葉	倉吉ベテラン会 裕球会	2-1	/	2-1	2	0	4	1
③	渋谷重利 堀場えみ子	裕球会 ラージQ	1-2	1-2	/	0	2	2	3

混合ダブルス140歳以上 上位決勝トーナメント

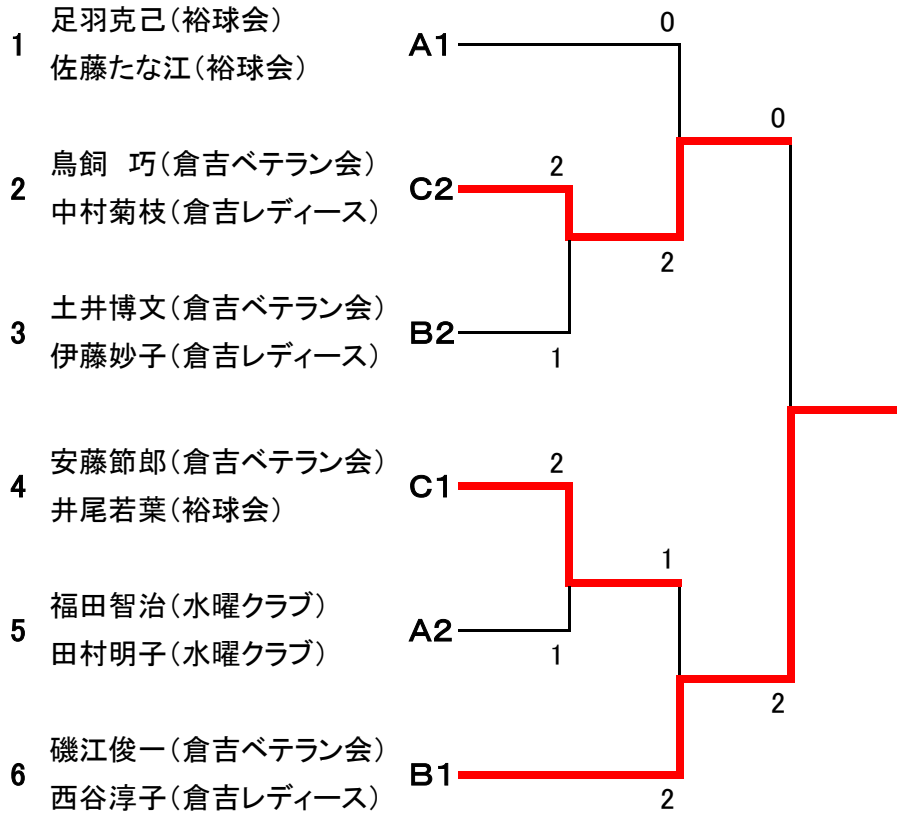

決 勝		
磯江 西谷	鳥飼 中村	
2	15-13 11-7	0

混合ダブルス140歳以上 下位決勝トーナメント

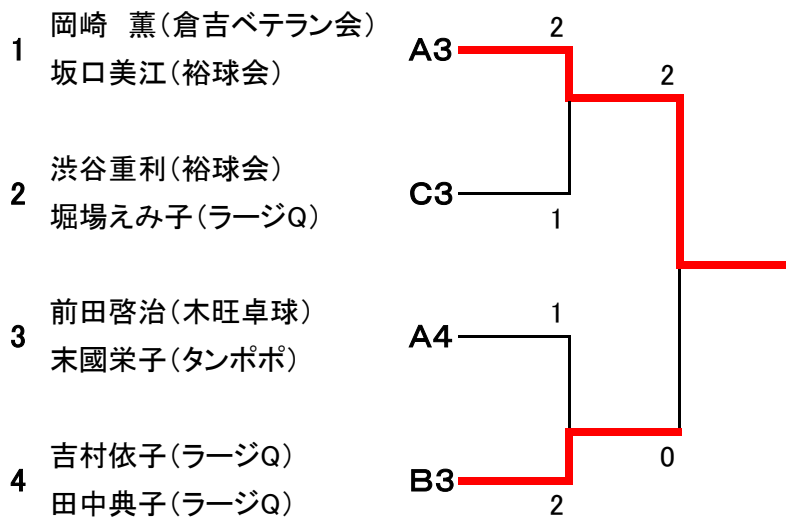

決 勝		
岡崎 坂口	吉村 田中	
2	11-2 11-6	0

混合ダブルス 150歳以上

A組			①	②	③	④	勝	負	得点	順位
①	西本公三 牧原千恵子	裕球会	/	2-1	2-0	2-0	3	0	6	1
②	阿武栄治 阿武恵子	ラララ	1-2	/	2-0	2-0	2	1	5	2
③	長谷日出雄 浦林康江	水曜クラブ	0-2	0-2	/	2-1	1	2	4	3
④	岡垣啓江 田村美佐恵	水曜クラブ	0-2	0-2	1-2	/	0	3	3	4

【 個人戦 】

・ 男子1部(59歳以下)

1 中田大翔 (AOYA) —————

・ 男子2部(60歳以上)

A 組			①	②	③	④	⑤	⑥	勝一負	得点	得/失	順位
①	柳原哲雄	倉吉ベテラン会		1-2	2-0	2-0	2-0	2-0	3-1	7	3/2	1
②	中山高司	コンター	2-1		2-0	1-2	2-1	2-0	3-1	7	3/3	2
③	土井博文	倉吉ベテラン会	0-2	0-2		1-2	1-2	1-2	0-4	4		5
④	中野行人	倉吉ベテラン会	0-2	2-1	2-1		2-1	0-2	3-1	7	2/3	3
⑤	野津 操	K&N	0-2	1-2	2-1	1-2		2-1	1-3	5		4
⑥	中田大翔	AOYA	0-2	0-2	2-1	2-0	1-2					

・ 男子3部(70歳以上)

予選リーグ

A 組			①	②	③	勝一負	得点	順位
①	足羽克己	裕球会		2-0	2-0	2-0	4	1
②	鳥飼 巧	倉吉ベテラン会	0-2		2-1	1-1	3	2
③	遠藤英臣	裕球会	0-2	1-2		0-2	2	3

B 組			①	②	③	勝一負	得点	順位
①	朝倉英幸	裕球会		2-0	2-1	2-0	4	1
②	岡崎 薫	倉吉ベテラン会	0-2		0-2	0-2	2	3
③	磯江俊一	倉吉ベテラン会	1-2	2-0		1-1	3	2

上位決勝トーナメント

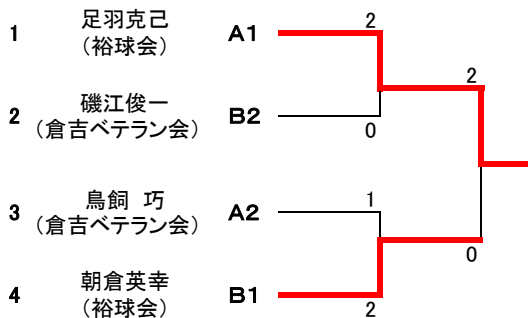

決 勝		
足羽	朝倉	
2	11-8	0
	11-7	

下位決勝トーナメント

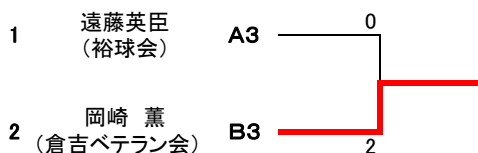

決 勝		
岡崎	遠藤	
2	11-5	0
	11-8	

・ 男子4部(75歳以上)

A 組			①	②	③	④	勝一負	順位
①	西本公三	裕球会		2-0	2-0	2-0	3-0	1
②	福田智治	水曜クラブ	0-2		2-0	2-0	2-1	2
③	渋谷重利	裕球会	0-2	0-2		1-2	0-3	4
④	長谷日出雄	水曜クラブ	0-2	0-2	2-1		1-2	3

・男子5部(80歳以上)

1	安藤節郎 (倉吉ベテラン会)	2
2	高木幹夫 (水曜クラブ)	0

決 勝		
安藤	高木	
2	11-2	0
	11-4	

・女子7部(59歳以下)

1 中野みゆき
(倉吉レディース)

2 倉見順子
(水曜クラブ)

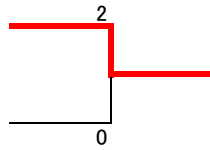

決 勝		
中野	倉見	
2	11-1 11-8	0

・女子8部(60歳以上)

予選リーグ

A 組			①	②	③	勝-負	得点	順位
①	遠藤聖子	裕球会	/	2-0	2-0	2-0	4	1
②	西谷淳子	倉吉レディース	0-2	/	1-2	0-2	2	3
③	中山恵子	コンター	0-2	2-1	/	1-1	3	2

B 組			①	②	③	勝-負	得点	順位
①	戸崎美智世	倉吉レディース	/		2-0	1-0	2	1
②	三谷美智江	裕球会		/				
③	井尾若葉	裕球会	0-2		/	0-1	1	2

上位決勝トーナメント

1 遠藤聖子
(裕球会)

2 井尾若葉
(裕球会)

3 中山恵子
(コンター)

4 戸崎美智世
(倉吉レディース)

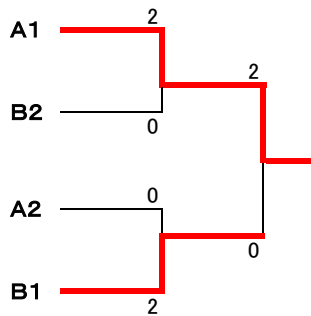

決 勝		
遠藤	戸崎	
2	11-6 11-9	0

下位決勝トーナメント

1 西谷淳子
(倉吉レディース)

2

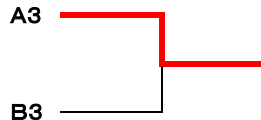

・女子9部(70歳以上)

A 組			①	②	③	④	⑤	勝一負	得点	順位
①	伊藤妙子	倉吉レディース		2-0	2-0	2-0	2-0	4-0	8	1
②	坂口美江	裕球会	0-2		2-1	2-0	2-0	3-1	7	2
③	中村菊枝	倉吉レディース	0-2	1-2		2-0	1-2	1-3	5	4
④	田村明子	水曜クラブ	0-2	0-2	0-2		W/O L	0-4	3	5
⑤	田村美佐恵	水曜クラブ	0-2	0-2	2-1	W/O W		2-2	6	3

・女子10部(75歳以上)

- 1 阿武恵子
(ラララ)
- 2 浦林康江
(水曜クラブ)

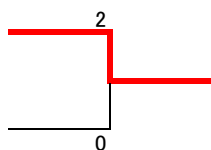

決 勝		
阿武	浦林	
2	11-3 12-10	0

・女子11部(80歳以上)

A 組			①	②	③	勝一負	得点	得/失	順位
①	堀場えみ子	ラージQ		1-2	2-0	1-1	3	3/2	1
②	岡垣啓江	水曜クラブ	2-1		1-2	1-1	3	3/3	2
③	牧原千恵子	裕球会	0-2	2-1		1-1	3	2/3	3